

تم تحميل هذا الملف من موقع المناهج البحرينية



كراسة أنشطة التربية الإسلامية

موقع المناهج ← المناهج البحرينية ← الصف الرابع ← تربية اسلامية ← الفصل الأول ← ملفات متنوعة ← الملف

تاريخ إضافة الملف على موقع المناهج: 2024-10-21 16:41:07

ملفات اكتب للمعلم اكتب للطالب الاختبارات الكترونية | اختبارات | حلول | عروض بوربوينت | أوراق عمل
منهج انجليزي | ملخصات وتقارير | مذكرات وبنوك | الامتحان النهائي للمدرس

المزيد من مادة
تربية اسلامية:

التواصل الاجتماعي بحسب الصف الرابع



الرياضيات



اللغة الانجليزية



اللغة العربية



التربية الاسلامية



المواد على تلغرام

صفحة المناهج
البحرينية على
فيسبوك

المزيد من الملفات بحسب الصف الرابع والمادة تربية اسلامية في الفصل الأول

كراسة أنشطة مادة التربية الإسلامية

1

ملخصات وأنشطة دين

2

كتاب تلاوة القرآن

3

مراجعة الاختبار الثالث في التربية الإسلامية

4

كراسة الأنشطة المساندة لمادة التربية الإسلامية

5



كراسة أنشطة مادة التربية الإسلامية

للفرد الرابع الابتدائي

الفصل الدراسي الأول للعام الدراسي 2024 - 2025 م

صورتي

بيانات الطالبة:

اسمي:

صفتي:

مديرة المدرسة أ. فتحية علي شبيب



هذه وعودنا الصادقة، قمنا بتدوينها، ونعدكم بتحقيقها ..

أعدك يا:



معلمتي المميّزة:

أن أحترمك كاحترامي لوالدتي،
وأن أنتبه لما تقدمينه من
معلومات قيّمة، وأن أكون
طالبة متفوّقة ومهذّبة محافظةً
على دفترتي وأدواتي.



مملكتي الحبيبة:

أن أكون ابنتك المجدّة،
التي سترفع اسمك
عاليًا، وسترفرف بعلمك
في سماء العلم والمعرفة.



زميلتي الرائعة:

أن أحبك في الله، وأساعدك
لنصل معًا للتفوق، وأن أقف
بجانبك دائمًا في السراء
والضراء.

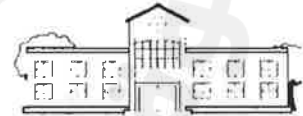

مدرستي الجميلة:

أن أحافظ على مرافقك
كمحافظتي على مرافق
منزلي، وأن أساهم في تميّزك
والارتقاء بمستواك.

KINGDOM OF BAHRAIN
Ministry of Education
Alezdihar Primary Girls School



مملكة البحرين
وزارة التربية والتعليم
مدرسة الازدهار الابتدائية للبنات



اجمعي أكبر عدد ممكن من تذاكر التميز
لتحلقي في سماء التميز و الإبداع



2025		2024

KINGDOM OF BAHRAIN
Ministry of Education
Alezdihar Primary Girls School



مملكة البحرين
وزارة التربية والتعليم
مدرسة الازدهار الابتدائية للبنات

استمارة متابعة الكراسة

التاريخ	ملاحظات المعلم	ملاحظات وتوقيع ولي الأمر
2025		2024

اسم الطالب:

الصف: التاريخ:



مراجعة لخطوات الوضوء



من خلال دراستك لدرس (مراجعة لخطوات الوضوء) أجب عن ما يلي

رتب خطوات الوضوء الآتية ترتيباً صحيحاً من ١ إلى ٩ :

س ١

١	ينوي الوضوء بقلبه ثم يقول بسم الله ثم يغسل كفيه بالماء
	يمسح رأسه وأذنيه
	يغسل وجهه
٢	يتمضمض بالماء
	يغسل رجله اليمنى مع الكعبين
	يستنشق ويستنثر
	يغسل يده اليسرى مع المرفقين
	يغسل رجله اليسرى مع الكعبين
	يغسل يده اليمنى مع المرفقين

ماهو الدعاء المستحب بعد الفراغ من الوضوء؟

س ٢

.....

.....

.....

اسم الطالب:
الصف: التاريخ:

ص ٣٦

المسح على الخفين

نشاط ٣

من خلال دراستك لدرس (المسح على الخفين) أجب عن الأسئلة التالية:



س١ ما هو الخف؟

الخف هو: (هو ما يلبس.....)



س٢ ضع علامة أمام العبارة الصحيحة وعلامة أمام العبارة الخاطئة لكل مما يأتي:

المسح على الخفين رخصة من رخص الله لعباده يرفع بها المشقة عنهم.	
مدة المسح على الخفين للمقيم يومين وليلتين	
طريقة المسح أن تمسح أسفل الخف بيدين جافتين	
يظل المسح على الخفين بانتهاء مدة المسح.	



س٣ من شروط المسح على الخفين:

١.	
٢.	
٣.	



س٤ ما الدليل على مشروعية المسح على الخفين؟

.....
.....

الأسئلة

الأسئلة

الأسئلة

نشاط إثرائي

صل بين الأرقام

كي تكتشف الشكل

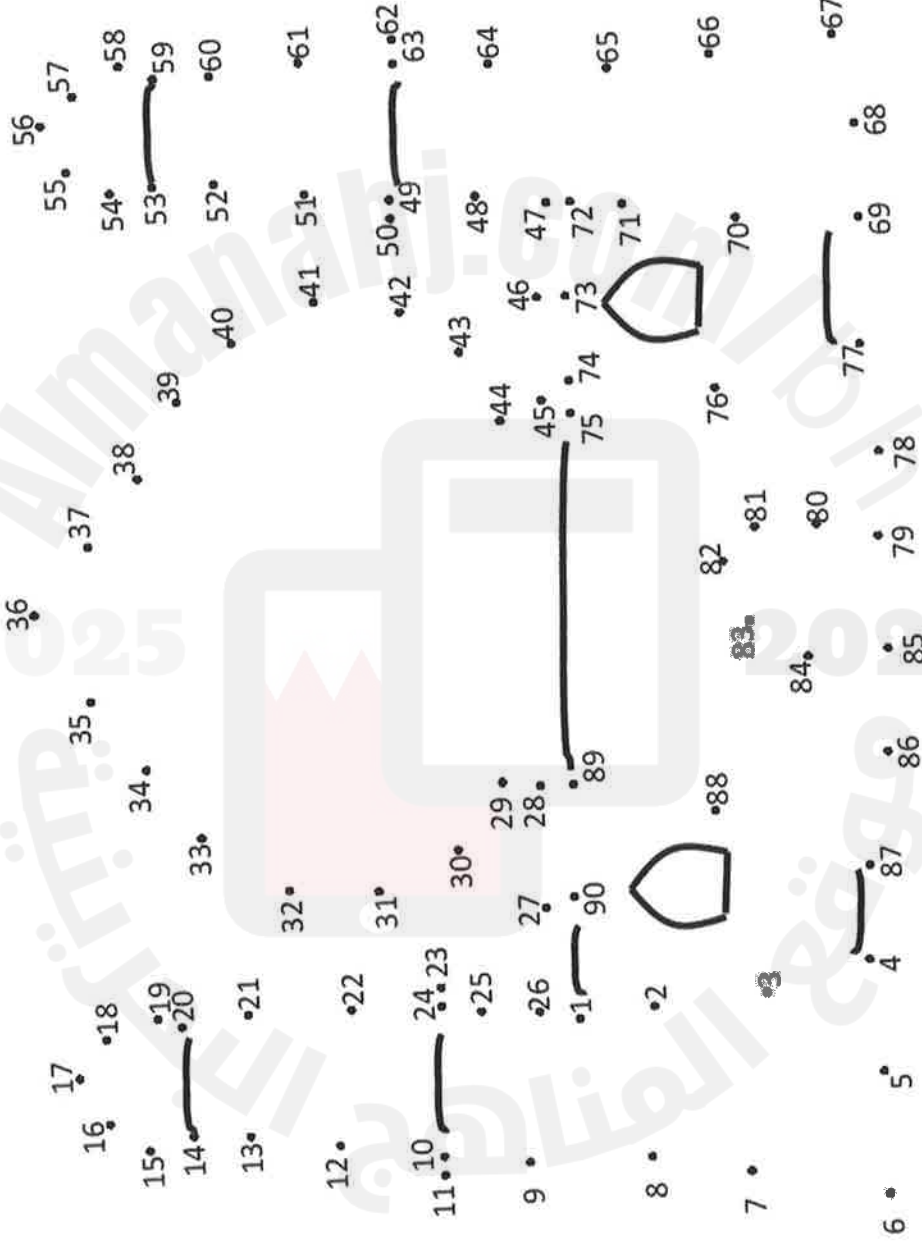
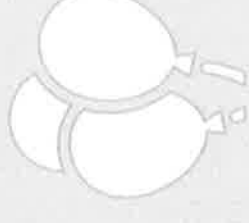

اسم الطالب:
الصف: التاريخ:



حديث الدين يسر



من خلال دراستك لدرس (حديث الدين يسر) أجب عن الأسئلة التالية:

س١ أكمل الحديث الشريف الآتي:

عن أنس بن مالك رضي الله عنه عن النبي صلى الله عليه وسلم قال:

(يسروا ولا)

☆

الواجب

س٢ صل بين الكلمة ومعناها فيما يلي:

لا تبعدوا الناس عن الخير	يسروا
خففوا وسهلوا	لا تعسروا
لا تشددوا على الناس	لا تنفروا

☆☆

اختار أحد السؤالين

س٣ ماذا تفعل في المواقف التالية:

- جدك مريض ولا يستطيع الوقوف للصلاة
- سافر والدك في شهر رمضان فأصابه الإرهاق والتعب

☆☆

الواجب

س٤ اذكر اثنين مما يرشد إليه الحديث.

١.

٢.

☆☆☆

معدني

اسم الطالب:
الصف: التاريخ:



خروج النبي ﷺ إلى الطائف



من خلال دراستك لدرس (خروج النبي ﷺ إلى الطائف) أجب عن الأسئلة التالية:	
☆	س ١ لماذا خرج النبي صلى الله عليه وسلم إلى الطائف؟
☆☆	س ٢ أكمل ما يلي : • خرج النبي ﷺ إلى الطائف ماشيا على • لبث النبي ﷺ في الطائف أيام.
☆☆	س ٣ ضع دائرة حول رمز الإجابة الصحيحة فيما يلي: • اختار النبي صلى الله عليه وسلم مكانا آخر لدعوته وهو: ١. الطائف ٢. جدة ٣. اليمن • الرجل الذي أحضر العنب للنبي صلى الله عليه وسلم وأسلم بعد ذلك هو: ١. سلمان ٢. عداس ٣. بلال • الملك الذي أرسله الله عز وجل مع جبريل عليه السلام هو : ١. ملك الجبال ٢. ملك الموت ٣. ملك السحاب
☆☆☆	س ٤ (أرجو أن يخرج الله من أصلابهم من يعبد الله) ، من قائل هذه العبارة؟ وما المناسبة؟ القائل: المناسبة:

الباقي

اختر أحد السؤالين

تعدي

اسم الطالب:
الصف: التاريخ:



الإسراء والمعراج



من خلال دراستك لدرس (الاسراء والمعراج) أجب عن الأسئلة التالية:

س١ أكمل ما يلي:
الدابة التي ركبها النبي ﷺ ليلة الإسراء هي:
أسري بالنبي ﷺ من المسجد إلى المسجد

الإمامي

س٢ ضع علامة أمام العبارة الصحيحة وعلامة أمام العبارة الخاطئة لكل مما يأتي:

يقع المسجد الأقصى في القدس في فلسطين	
لم يستطع النبي صلى الله عليه وسلم أن يصف بيت المقدس	
الإسراء هو السير بالنهار	
فرض الصلاة في السماء دلالة على أهميتها	

اختر أحد السلفاء

س٣ ضع دائرة حول الإجابة الصحيحة فيما يلي

- كان عدد الصلوات التي فرضها الله تعالى على أمة محمد صلى الله عليه وسلم في بداية الأمر:
٢ . ٤٠ صلاة ٢ . ٥٠ صلاة ٣ . ٢٠ صلاة
- الدابة التي ركبها النبي صلى الله عليه وسلم في حادثة الإسراء هي:
٣ . البراق ٢ . القصواء ٣ . دلدل

تعري

س٤ ما سبب تسمية سيدنا أبوبكر رضي الله عنه بـ (الصديق) ؟
.....

تعري

نشاط إثرائي

ساعد أحمد في

الوصول إلى المسجد

عبر المتاهة



اسم الطالب:

الصف: التاريخ:

ص ٢٢

الإيمان بالله تعالى

نشاط ٩

من خلال دراستك لدرس (الإيمان بالله تعالى) أجب عن الأسئلة التالية:

س١ ما هي أركان الإيمان؟

الإيمان بالله

الإيمان بالملائكة

.....

.....

.....

.....

س٢ للإيمان بالله طريقان، فما هما؟

١.

٢.

س٣ ضع علامة أمام العبارة الصحيحة وعلامة أمام العبارة الخاطئة لكل مما يأتي:

أركان الإسلام أربعة وأركان الإيمان خمسة.	
هذا العالم بكل مخلوقاته ونظامه وُجد من غير خالق وصانع	
التفكير والتأمل في مخلوقات الله طريق للإيمان بالله.	
سخر الله تعالى المخلوقات للإنسان في هذا الكون للعبث بها.	

س٤ احفظ تعريف الإيمان بالله تعالى وسمعه لمعلمك.

الإيمان بالله هو أن تصدق بوجود الله تعالى وبأنه واحد لا شريك له، متصف بكل كمال، منزه عن كل نقص

الإيماني

أجزاء السهولتين

تعديلي

نشاط إثنائي

لون رسمة المسجد

بألوان زاهية

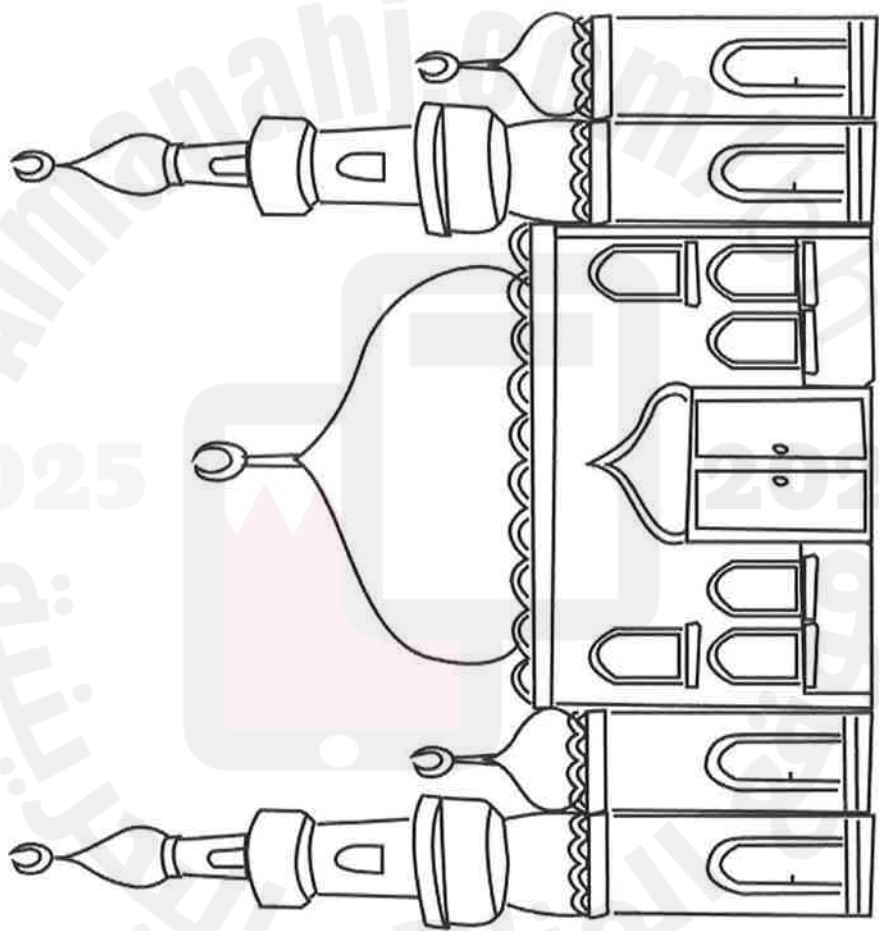

اسم الطالب:

الصف: التاريخ:

نشاط ١١ المسح على الجبيرة

ص ٤٠

من خلال دراستك لدرس (المسح على الجبيرة) أجب عن الأسئلة التالية:

س١ أكمل تعريف الجبيرة بالاستعانة بالكلمات التالية: (للعلاج - يلف به - الرباط - جسم - الجبس - المصاب)

الجبيرة هي الذي الجزء من الإنسان لل
سواء أكان من القماش أو من أو ما يشبه ذلك.

س٢ للمسح على الجبيرة ثلاثة شروط، اذكرها.

١.

٢.

٣.

س٣ أصيب أحمد بكسر في رجله وقام الطبيب بلفها بالجبيرة ، وأراد أن يتوضأ ولكنه لا يعرف كيف

كيف يتوضأ أحمد؟

لف الطبيب رجلي بالجبيرة لأنها مكسورة ، لكنني لا أعرف كيف أتوضأ؟ ساعدوني أرجوكم

س٤ ما مبطلات المسح على الجبيرة؟

١.

٢.

الإنسان

الجبيرة

توضي

اسم الطالب:
الصف: التاريخ:

ص ٤٨ نشاط ١٢ إسلام حمزة رضي الله عنه

من خلال دراستك لدرس (إسلام حمزة رضي الله عنه) أجب عن الأسئلة التالية:	
☆	س١ ما صلة القرابة بين حمزة بن عبدالمطلب والنبي صلى الله عليه وسلم؟
☆ ☆	س٢ ما الهواية التي كان حمزة رضي الله عنه يمارسها ويحبها ويخرج في طلبها؟
☆ ☆	س٣ ضع دائرة حول الإجابة الصحيحة فيما يلي: • عاد حمزة رضي الله عنه يوماً من الصيد فاستوقفته: ١. ولد صغير ٢. امرأة من قريش. ٣. رجل عجوز • الرجل الذي سب النبي صلى الله عليه وسلم وشتمه وأذاه هو: ١. أمية بن خلف ٢. أبو جهل ٣. عقبة بن أبي معيط • كان موقف حمزة ممن اعتدى على النبي صلى الله عليه وسلم أنه: ١. سكت ولم يفعل شيئاً ٢. ضربه أمام الناس. ٣. سلم عليه وانصرف
☆ ☆ ☆	س٤ ما أثر إسلام حمزة بن عبدالمطلب رضي الله عنه في المسلمين؟

الواجب

اعتد أحد السدس الذين

تعديني

اسم الطالب:

الصف: التاريخ:

ص ٥١

إسلام عمر بن الخطاب رضي الله عنه

نشاط ١٣

من خلال دراستك لدرس (إسلام عمر رضي الله عنه) أجب عن الأسئلة التالية:



س١ ما الصفات التي تميز بها عمر بن الخطاب رضي الله عنه؟

.....



س٢ ضع علامة أمام العبارة الصحيحة وعلامة أمام العبارة الخاطئة لكل مما يأتي:

عندما علم عمر بإسلام أخته وزوجها فرح واستبشر	<input type="checkbox"/>
رفضت فاطمة بنت الخطاب إعطاء الصحيفة لعمر لأنه كان مشركاً	<input type="checkbox"/>
كان النبي ﷺ يجتمع بأصحابه في بيت الأرقم بن أبي الأرقم	<input type="checkbox"/>



س٣ ضع دائرة حول الإجابة الصحيحة فيما يلي

- الصحابي الذي كان يعلم فاطمة وزوجها القرآن الكريم هو:
 ١. أبو بكر الصديق
 ٢. عثمان بن عفان
 ٣. خباب بن الأرت
- السورة التي قرأ منها عمر رضي الله عنه في بيت أخته هي:
 ١. سورة عبس
 ٢. سورة التكاثر
 ٤. سورة طه



س٤ ما أثر إسلام عمر رضي الله عنه في المسلمين؟

.....

اسم الطالب:

الصف: التاريخ:



العفو والمسامحة + الحديث



من خلال دراستك لدرس (العفو والمسامحة) أجب عن الأسئلة التالية:



س ١  أكمل الحديث الشريف الآتي:

عن أبي أيوب الأنصاري رضي الله عنه أن رسول الله صلى الله عليه وسلم قال:

(لا يحل لمسلم أن)

(.....)

الإجابي

س ٢ 
 صل بين الكلمة ومعناها فيما يلي:



لا يحل	يصرف وجهه عنه
يهجر	لا يجوز
يعرض	يقاطع

الإختار أحد السبطين

س ٣ 
 ضع دائرة حول الإجابة الصحيحة فيما يلي:

- حدد لنا الرسول ﷺ مدة لا يجوز بعدها أن يستمر الهجر، وهي:
١. ثلاثة أيام
٢. أربعة أيام
٣. خمسة أيام
- يكون خلق العفو والمسامحة محموداً إذا:
١. أساء إليك أحد وأنت أضعف منه ولا تقدر على الرد
٢. أساء إليك أحد وأنت أقوى منه وتقدر على الرد
- عندما أرى صديقين متخاصمين:
١. أتركهما وشأنهما
٢. أصلح بينهما
٣. أضحك عليهما

الإختار أحد السبطين

س ٤ 

 ما اسم أبي أيوب راوي الحديث؟ ومتى وأين توفي؟

.....

.....

تجوي